

MERCURY

Produktinformatie



verwerkte materialen

- ROMP** : Verlijmd massiefhouten romp; Meubelplaat; Beaverboard;
- ZIT** : Nosag; Var.1 - HR (Schuim HR 40kg/m³);
 Var.2 - BONEL (Binnenvering + Schuim 35kg/m³);
 Var.3 - POCKETVERRING (Pocketverring + Schuim HR 38kg/m³); Diolenwattenafdeklaag;
- RUG** : Elastische singelbanden; Schuim 18kg/m³;
- POTEN** : Metaal;

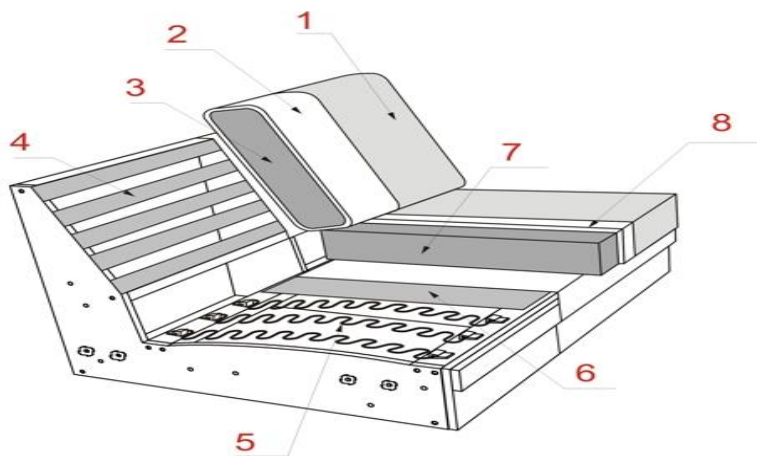

- 1 Stof
- 2 Diolenwattenafdeklaag
- 3 Schuim 18kg/m³
- 4 Elastische singelbanden
- 5 Nosagveren
- 6 Vezelvlies
- 7 V1-HR; V2-BONEL; V3-POCKETVERRING
- 8 Diolenwattenafdeklaag

MERCURY

Produktinformatie

De elementen kunnen enkel in dezelfde kleur en dezelfde stof gemaakt worden (Uni), afwijkende kleur-, stofcombinaties zijn niet mogelijk.

Stoffeerwijze :Vaste stoffering met een nonchalante uitstraling - ploovorming is niet te vermijden c.q. productgebonden.

Contrastnaad

Voor overzicht beschikbare stoffen die met contrastnaad kunnen: zie stof - leder lijst.

Onderstaand de drie beschikbare contrastkleuren:

Naad - bruin

Naad - licht grijs

Naad - licht beige

Graag de keuze op de order aangeven: kleur en het nummer van de gewenste naad.

Zonder vermelding wordt altijd standaard geleverd (Ton in Ton).

Zitcomfort:

- HR als standaard
- Bonel als optie tegen meerprijs
- Pocketverring (Taschenfederkern) als optie tegen meerprijs

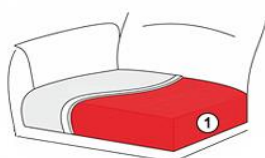

HR

① Schuim HR 40kg/m³

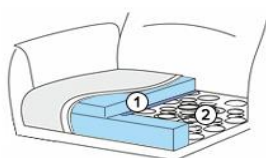

Bonel

① Schuim 35kg/m³
② Binnenvering

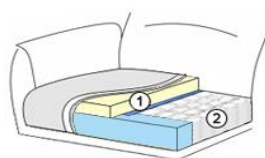

Pocketverring

① Schuim HR 38kg/m³
② Pocketverring

Armleuningen varianten:

A breedte ca. 22 cm

B breedte ca. 22 cm



A



B

Let op! Bij de fauteuils zijn de armleuningen 7 cm smaller.

Bij bestelling aub het type armleuning vermelden!

Prijs van de Arm moet worden toegevoegd

Poten

Model kan alleen op metalen poten worden geleverd.

Metalen poten (MF1, MF2); verkrijgbaar in de kleuren: zwart in prijs; chroom en geborsteld tegen meerprijs

Metalen poten (MF3, MF4); verkrijgbaar in de kleuren: zwart in prijs; chroom en geborsteld tegen meerprijs



chroom zwart
geborsteld
MF1 - 15 cm
MF2 - 17 cm



chroom zwart
geborsteld
MF3 - 15 cm
MF4 - 17 cm

Twee zithoogtes

Zithoogte 44 cm (MF1, MF3; h=15 cm)

Zithoogte 46 cm (MF2, MF4; h=17 cm)

Zijkant afgestoffeerd

Zijkant kan afgestoffeerd worden tegen meerprijs.

Bij dit model zijn de poten niet voorgesamonteerd, om transportschade te voorkomen, deze dienen nog gemonteerd te worden.

Bij dit model wordt een haaksysteem gebruikt.

Let op!

De pictogrammen zijn voor verduidelijking en niet exact gelijk aan de werkelijke uitvoering.

Bij de aangegeven maten kunnen afwijkingen ontstaan (+/- 5cm).



Bij het sammenstellen van de modellen; noteren van links naar rechts (voorstaand).

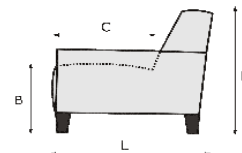
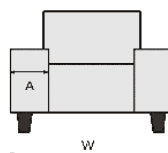



A = Laut Typenplan
B = 44 cm; h=15 cm
C = 54 cm
H = 76 cm; h=15 cm
L = 83 cm

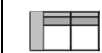
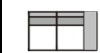

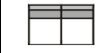
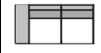
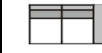

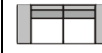
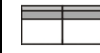
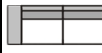









NL PRIJSLIJST MERCURY						
	L W	L W	L W	L W	L W	L W
Artikel code	1002A44 1ALR A	1002B44 1ALR B	100044 1	100144 1L	100344 1R	125044 1,25
OMSCHRIJVING	Fauteuil, type arm A	Fauteuil, type arm B	1 zits zonder armen	1zits arm links <small>Prijs van de Arm moet worden toegevoegd</small>	1zits arm rechts <small>Prijs van de Arm moet worden toegevoegd</small>	1,25 zits zonder armen
BREEDTE (W)	85 cm	85 cm	55 cm			71 cm
Breedte met Arm A, B				77 cm	77 cm	
DIEPTE (L)	83 cm	83 cm	83 cm	83 cm	83 cm	83 cm
HOOGTE (H)	81 cm	81 cm	81 cm	81 cm	81 cm	81 cm
ZITHOOGTE (B) & ZITDIEPTE (C)	44 cm & 54 cm	44 cm & 54 cm	44 cm & 54 cm	44 cm & 54 cm	44 cm & 54 cm	44 cm & 54 cm
QBM	0.52 qbm	0.52 qbm	0.34 qbm	0.34 qbm	0.34 qbm	0.44 qbm
Stof	EUR	EUR	EUR	EUR	EUR	EUR
2	499	499	310	310	310	343
3	513	513	317	317	317	354
4	546	546	337	337	337	374
5	561	561	350	350	350	389
6	576	576	354	354	354	398
7	612	612	376	376	376	422
8	649	649	400	400	400	451
9	697	697	425	425	425	484
Meerprijs	EUR	EUR	EUR	EUR	EUR	EUR
BONEL	9	9	9	9	9	9
POCKET	18	18	18	18	18	18
MF CHROOM, GEBORSTELD	26	26	13			

NL PRIJSLIJST MERCURY						
	L W	L W	L W	L W	L W	L W
Artikel code	125144 1,25L	125344 1,25R	150044 1,5	150144 1,5L	150344 1,5R	200044 2
OMSCHRIJVING	1,25 zits arm links <small>Prijs van de Arm moet worden toegevoegd</small>	1,25 zits arm rechts <small>Prijs van de Arm moet worden toegevoegd</small>	1,5 zits zonder armen	1,5 zits arm links <small>Prijs van de Arm moet worden toegevoegd</small>	1,5 zits arm rechts <small>Prijs van de Arm moet worden toegevoegd</small>	2 zits zonder armen
BREEDTE (W)			85 cm			120 cm
Breedte met Arm A, B	93 cm	93 cm		107 cm	107 cm	
DIEPTE (L)	83 cm	83 cm	83 cm	83 cm	83 cm	83 cm
HOOGTE (H)	81 cm	81 cm	81 cm	81 cm	81 cm	81 cm
ZITHOOGTE (B) & ZITDIEPTE (C)	44 cm & 54 cm	44 cm & 54 cm	44 cm & 54 cm	44 cm & 54 cm	44 cm & 54 cm	44 cm & 54 cm
QBM	0.44 qbm	0.44 qbm	0.52 qbm	0.52 qbm	0.52 qbm	0.73 qbm
Stof	EUR	EUR	EUR	EUR	EUR	EUR
2	343	343	365	365	365	480
3	354	354	376	376	376	495
4	374	374	394	394	394	524
5	389	389	414	414	414	539
6	398	398	422	422	422	559
7	422	422	451	451	451	590
8	451	451	477	477	477	623
9	484	484	517	517	517	669
Meerprijs	EUR	EUR	EUR	EUR	EUR	EUR
BONEL	9	9	9	9	9	18
POCKET	18	18	18	18	18	35
MF CHROOM, GEBORSTELD			13			

NL PRIJSLIJST MERCURY						
	L W	L W	L W	L W	L W	L W
Artikel code	200144 2L	200344 2R	200244 2LR	250044 2,5	250144 2,5L	250344 2,5R
OMSCHRIJVING	2 zits arm links <small>Prijs van de Arm moet worden toegevoegd</small>	2 zits arm rechts <small>Prijs van de Arm moet worden toegevoegd</small>	2 zitsbank <small>Prijs van de Arm moet worden toegevoegd</small>	2,5 zits zonder armen	2,5 zits arm links <small>Prijs van de Arm moet worden toegevoegd</small>	2,5 zits arm rechts <small>Prijs van de Arm moet worden toegevoegd</small>
BREEDTE (W)				150 cm		
Breedte met Arm A, B	142 cm	142 cm	164 cm		172 cm	172 cm
DIEPTE (L)	83 cm	83 cm	83 cm	83 cm	83 cm	83 cm
HOOGTE (H)	81 cm	81 cm	81 cm	81 cm	81 cm	81 cm
ZITHOOGTE (B) & ZITDIEPTE (C)	44 cm & 54 cm	44 cm & 54 cm	44 cm & 54 cm	44 cm & 54 cm	44 cm & 54 cm	44 cm & 54 cm
QBM	0.73 qbm	0.73 qbm	0.73 qbm	0.91 qbm	0.91 qbm	0.91 qbm
Stof	EUR	EUR	EUR	EUR	EUR	EUR
2	480	480	480	541	541	541
3	495	495	495	554	554	554
4	524	524	524	587	587	587
5	539	539	539	612	612	612
6	559	559	559	623	623	623
7	590	590	590	667	667	667
8	623	623	623	706	706	706
9	669	669	669	761	761	761
Meerprijs	EUR	EUR	EUR	EUR	EUR	EUR
BONEL	18	18	18	18	18	18
POCKET	35	35	35	35	35	35
MF CHROOM, GEBORSTELD						

NL PRIJSLIJST MERCURY						
	L W	L W	L W	L W	L W	L W
Artikel code	250244 2,5LR	300044 3	300144 3L	300344 3R	300244 3LR	601144 E1ABL
OMSCHRIJVING	2,5 zitsbank <small>Prijs van de Arm moet worden toegevoegd</small>	3 zits zonder armen	3 zits arm links <small>Prijs van de Arm moet worden toegevoegd</small>	3 zits arm rechts <small>Prijs van de Arm moet worden toegevoegd</small>	3 zitsbank <small>Prijs van de Arm moet worden toegevoegd</small>	Hoeelement met eiland links
BREEDTE (W)		180 cm				83 cm
Breedte met Arm A, B	194 cm		202 cm	202 cm	224 cm	
DIEPTE (L)	83 cm	83 cm	83 cm	83 cm	83 cm	192 cm
HOOGTE (H)	81 cm	81 cm	81 cm	81 cm	81 cm	81 cm
ZITHOOGTE (B) & ZITDIEPTE (C)	44 cm & 54 cm	44 cm & 54 cm	44 cm & 54 cm	44 cm & 54 cm	44 cm & 54 cm	44 cm & 54 cm
QBM	0.91 qbm	1.09 qbm	1.09 qbm	1.09 qbm	1.09 qbm	1.16 qbm
Stof	EUR	EUR	EUR	EUR	EUR	EUR
2	541	616	616	616	616	816
3	554	631	631	631	631	834
4	587	671	671	671	671	878
5	612	693	693	693	693	906
6	623	717	717	717	717	926
7	667	757	757	757	757	981
8	706	807	807	807	807	1.034
9	761	873	873	873	873	1.104
Meerprijs	EUR	EUR	EUR	EUR	EUR	EUR
BONEL	18	18	18	18	18	15
POCKET	35	35	35	35	35	42
MF CHROOM, GEBORSTELD						26

NL PRIJSLIJST MERCURY						
	601344 E1ABR	602144 LL	602344 LR	803044 Sp.Gr	90606 Hocker 60x60	90806 Hocker 80x60
Artikel code						
OMSCHRIJVING	Hoeelement met eiland rechts	Longchair links <small>Prijs van de Arm moet worden toegevoegd</small>	Longchair rechts <small>Prijs van de Arm moet worden toegevoegd</small>	Hoeelement groot	Voetenbank 60x60	Voetenbank 80x60
BREEDTE (W)	83 cm			98 cm	60 cm	60 cm
Breedte met Arm A, B		97 cm	97 cm			
DIEPTE (L)	192 cm	149 cm	149 cm	98 cm	60 cm	80 cm
HOOGTE (H)	81 cm	81 cm	81 cm	81 cm	44 cm	44 cm
ZITHOOGTE (B) & ZITDIEPTE (C)	44 cm & 54 cm	44 cm & 116 cm	44 cm & 116 cm	44 cm & 69 cm	44 cm & 60 cm	44 cm & 80 cm
QBM	1.16 qbm	0.82 qbm	0.82 qbm	0.7 qbm	0.17 qbm	0.23 qbm
Stof	EUR	EUR	EUR	EUR	EUR	EUR
2	816	574	574	554	266	284
3	834	583	583	570	273	290
4	878	616	616	607	284	306
5	906	631	631	629	295	317
6	926	647	647	647	301	326
7	981	680	680	691	317	341
8	1.034	717	717	737	337	356
9	1.104	759	759	799	356	385
Meerprijs	EUR	EUR	EUR	EUR	EUR	EUR
BONEL	15	15	15	7		
POCKET	42	35	35	15		
MF CHROOM, GEBORSTELD	26	20	20	20	26	26

NL PRIJSLIJST MERCURY						
	90959 Hocker 95x95	9121 AL A	9123 AR A	9221 AL B	9223 AR B	59144 2,5L-E1ABR
Artikel code						
OMSCHRIJVING	Voetenbank 95x95	ArMLEuning links type A	ArMLEuning rechts type A	ArMLEuning links type B	ArMLEuning rechts type B	2,5 zits arm links + hoek met eiland rechts <small>Prijs van de Arm moet worden toegevoegd</small>
BREEDTE (W)	95 cm	22 cm	22 cm	22 cm	22 cm	255 cm
Breedte met Arm A, B						
DIEPTE (L)	95 cm	81 cm	81 cm	81 cm	81 cm	192 cm
HOOGTE (H)	44 cm	58 cm	58 cm	58 cm	58 cm	81 cm
ZITHOOGTE (B) & ZITDIEPTE (C)	44 cm & 95 cm	cm & cm	cm & cm	cm & cm	cm & cm	44 cm & 54 cm
QBM	0.42 qbm	0.12 qbm	0.12 qbm	0.12 qbm	0.12 qbm	2.07 qbm
Stof	EUR	EUR	EUR	EUR	EUR	EUR
2	345	125	125	125	125	1.357
3	352	130	130	130	130	1.388
4	370	145	145	145	145	1.465
5	385	150	150	150	150	1.518
6	392	154	154	154	154	1.549
7	411	172	172	172	172	1.648
8	438	183	183	183	183	1.740
9	471	202	202	202	202	1.866
Meerprijs	EUR	EUR	EUR	EUR	EUR	EUR
BONEL						33
POCKET						77
MF CHROOM, GEBORSTELD	26	13	13	13	13	26

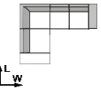
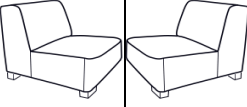
NL PRIJSLIJST MERCURY			
		59044 E1ABL-2,5R	9191 Setje echt bezogen links
OMSCHRIJVING	Hoek met eiland links + 2,5 zits arm rechts <i>Prijs van de Arm moet worden toegevoegd</i>	Zijkant doorgestoffeerd links	Zijkant doorgestoffeerd rechts
BREEDTE (W)		1 cm	1 cm
Breedte met Arm A, B	255 cm		
DIEPTE (L)	192 cm	cm	cm
HOOGTE (H)	81 cm	cm	cm
ZITHOOGTE (B) & ZITDIEPTE (C)	44 cm & 54 cm	cm & cm	cm & cm
QBM	2.07 qbm	0 qbm	0 qbm
Stof	EUR	EUR	EUR
2	1.357	121	121
3	1.388	121	121
4	1.465	121	121
5	1.518	121	121
6	1.549	121	121
7	1.648	121	121
8	1.740	121	121
9	1.866	121	121
Meerprijs	EUR	EUR	EUR
BONEL	33		
POCKET	77		
MF CHROOM, GEBORSTELD	26		