

COMFY

Produktinformatie



verwerkte materialen

- ROMP** : Verlijmd massiefhouten romp; Meubelplaat; Beaverboard;
ZIT : Nosag; Schuim 35kg/m³ + Zitmat (Siliconen/Schuim); Diolenwattenafdeklaag;
RUG : Rugkussen (Siliconen); Diolenwattenafdeklaag;
POTEN : Hout; Metaal;

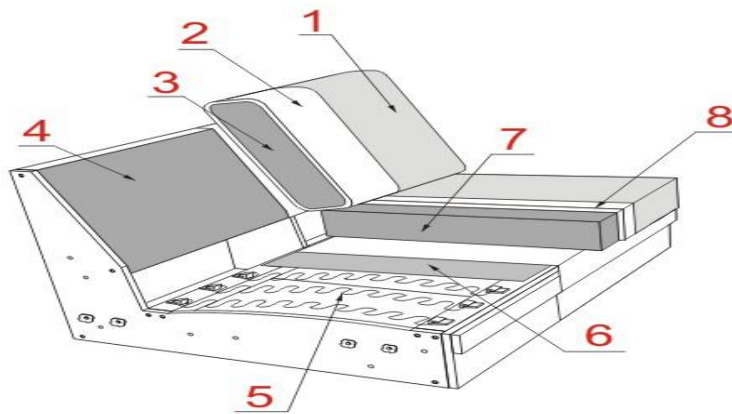

- 1 Stof/Leder
- 2 Diolenwattenafdeklaag
- 3 Siliconen
- 4 Beaverboard
- 5 Nosagveren
- 6 Vezelvlies
- 7 Schuim 35kg/m³
- 8 Zitmat (Siliconen/Schuim)

COMFY

Produktinformatie

De elementen kunnen enkel in dezelfde kleur en dezelfde stof of leder gemaakt worden (Uni), afwijkende kleur-, stofcombinaties zijn niet mogelijk. Uitvoeringen in leder hebben andere vlakverdeling/stiknaden dan de uitvoering in stof.

Eén **zitcomfort** leverbaar: VP/Matte

Bij dit model bestaat de toplaag van de zitkussenvulling uit een zitmat gevuld met siliconendeeltjes. De zitmat is opgedeeld in kamers. Door deze opbouw wordt een aangenaam zitcomfort gecreëerd maar dit type vulling kan tevens aanleiding geven tot plooivorming in het stoffoppervlak van het zitmeubel. Zulk verschijnsel betekent geen materiaaltechnisch gebrek en kan niet het voorwerp van een gegronde klacht uitmaken. Plooiën die ontstaan in de bekleding van zit of ruggedeelte van een zitmeubel zijn trouwens inherent verbonden aan het gebruik ervan.

Armleuningen varianten:

A - breedte ca 17 cm

B - breedte ca 22 cm



Prijs van de Arm moet worden toegevoegd.

Pootmogelijkheden

- houten poten (HF1/HF2) als standaard in prijs
- metalen poten (MF1/MF2) als optie in prijs
- metalen poten (MF3/MF4) als optie tegen meerprijs
- metalen frame (MR1/MR2) als optie tegen meerprijs



HF1 h - 17 cm
HF2 h - 19 cm



MF1 h - 17 cm
MF2 h - 19 cm



MF3 h - 17 cm
MF4 h - 19 cm



MR1 h - 17 cm
MR2 h - 19 cm

Poothoogte

h-17 cm (poten HF1, MF1, MF3, MR1); zithoogte ca 45 cm

h-19 cm (poten HF2, MF2, MF4, MR2); zithoogte ca 47 cm

Metalen poten verkrijgbaar in de kleuren: zwart.

Voor beschikbare houtkleuren: zie houtstalen bundel DFM.

Onder het kleine hoekelement (sp.kl = 8020) kan men geen metalen U- beugelpoot geleverd krijgen.

Hiervoor wordt een rechte poot geleverd

Bij dit model zijn de poten niet voorgemonteerd, om transportschade te voorkomen, deze dienen nog gemonteerd te worden.

Bij dit model wordt een haaksysteem gebruikt.

Sierkussens en hoofdsteunen zijn los te bestellen.

Voorgestelde aanpassingen van de grootte van de hoofdsteun aan het element:

- hoofdsteun 55 cm: 2-zits; E1ABL/R; Sp.Kl;
- hoofdsteun 75 cm: 2,5-zits; 3-zits; 3,5-zits
- hoofdsteun 105 cm: LAL/R Gr.

Zijkant afgestofferen absoluut niet mogelijk !!!!!!!

Contrastnaad niet mogelijk!!!

A = laut Typenplan

B = 45 cm
C = 56 cm
H = 84 cm
L = 96 cm

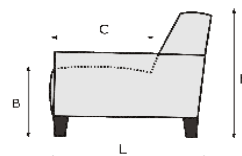
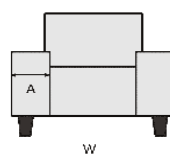

Let op!

De pictogrammen zijn voor verduidelijking en niet exact gelijk aan de werkelijke uitvoering.

Bij de aangegeven maten kunnen afwijkingen ontstaan (+/- 5cm).

Bij het samenstellen van de modellen; noteren van links naar rechts (voorstaand).

NL							
PRIJSLIJST		L W	L W	L W	L W	L W	L W
COMFY							
Artikel code		1500 1,5	1501 1,5L	1503 1,5R	1502 1,5LR	2000 2	2001 2L
OMSCHRIJVING		1,5 zits zonder armen	1,5 zits arm links <small>Prijs van de Arm moet worden toegevoegd</small>	1,5 zits arm rechts <small>Prijs van de Arm moet worden toegevoegd</small>	Loveseat <small>Prijs van de Arm moet worden toegevoegd</small>	2 zits zonder armen	2 zits arm links <small>Prijs van de Arm moet worden toegevoegd</small>
BREEDTE (W)		80 cm				140 cm	
Breedte m. Arm A			97 cm	97 cm	114 cm		157 cm
Breedte m. Arm B			102 cm	102 cm	124 cm		162 cm
DIEPTE (L)		96 cm	96 cm	96 cm	96 cm	96 cm	96 cm
HOOGTE (H)		84 cm	84 cm	84 cm	84 cm	84 cm	84 cm
ZITHOOGTE (B) & ZITDIEPTE (C)		45 cm & 56 cm	45 cm & 56 cm	45 cm & 56 cm	45 cm & 56 cm	45 cm & 56 cm	45 cm & 56 cm
QBM		0.58 qbm	0.58 qbm	0.58 qbm	0.58 qbm	0.99 qbm	0.99 qbm
Stof	EUR	EUR	EUR	EUR	EUR	EUR	EUR
2	425	425	425	425	653	653	
3	436	436	436	436	673	673	
4	453	453	453	453	704	704	
5	466	466	466	466	726	726	
6	475	475	475	475	744	744	
7	504	504	504	504	794	794	
8	524	524	524	524	829	829	
9	554	554	554	554	891	891	
Leer	EUR	EUR	EUR	EUR	EUR	EUR	EUR
L10 (W1)	664	664	664	664	1.008	1.008	
L20 (W2)	689	689	689	689	1.034	1.034	
L30 (WM/W9/W12/RETRO)	761	761	761	761	1.140	1.140	
L40 (W10/W11/WR)	814	814	814	814	1.221	1.221	
L50	867	867	867	867	1.305	1.305	
Meerprijs	EUR	EUR	EUR	EUR	EUR	EUR	EUR
MF 3/4							
MR1/2							

NL							
PRIJSLIJST		L W	L W	L W	L W	L W	L W
COMFY							
Artikel code		2003 2R	2002 2LR	2500 2,5	2501 2,5L	2503 2,5R	2502 2,5LR
OMSCHRIJVING		2 zits arm rechts <small>Prijs van de Arm moet worden toegevoegd</small>	2 zitsbank <small>Prijs van de Arm moet worden toegevoegd</small>	2,5 zits zonder armen	2,5 zits arm links <small>Prijs van de Arm moet worden toegevoegd</small>	2,5 zits arm rechts <small>Prijs van de Arm moet worden toegevoegd</small>	2,5 zitsbank <small>Prijs van de Arm moet worden toegevoegd</small>
BREEDTE (W)				160 cm			
Breedte m. Arm A		157 cm	174 cm		177 cm	177 cm	194 cm
Breedte m. Arm B		162 cm	184 cm		182 cm	182 cm	204 cm
DIEPTE (L)		96 cm	96 cm	96 cm	96 cm	96 cm	96 cm
HOOGTE (H)		84 cm	84 cm	84 cm	84 cm	84 cm	84 cm
ZITHOOGTE (B) & ZITDIEPTE (C)		45 cm & 56 cm	45 cm & 56 cm	45 cm & 56 cm	45 cm & 56 cm	45 cm & 56 cm	45 cm & 56 cm
QBM		0.99 qbm	0.99 qbm	1.13 qbm	1.13 qbm	1.13 qbm	1.13 qbm
Stof	EUR	EUR	EUR	EUR	EUR	EUR	EUR
2	653	653	719	719	719	719	719
3	673	673	741	741	741	741	741
4	704	704	777	777	777	777	777
5	726	726	805	805	805	805	805
6	744	744	823	823	823	823	823
7	794	794	878	878	878	878	878
8	829	829	917	917	917	917	917
9	891	891	983	983	983	983	983
Leer	EUR	EUR	EUR	EUR	EUR	EUR	EUR
L10 (W1)	1.008	1.008	1.109	1.109	1.109	1.109	1.109
L20 (W2)	1.034	1.034	1.140	1.140	1.140	1.140	1.140
L30 (WM/W9/W12/RETRO)	1.140	1.140	1.258	1.258	1.258	1.258	1.258
L40 (W10/W11/WR)	1.221	1.221	1.346	1.346	1.346	1.346	1.346
L50	1.305	1.305	1.439	1.439	1.439	1.439	1.439
Meerprijs	EUR	EUR	EUR	EUR	EUR	EUR	EUR
MF 3/4							
MR1/2							

NL						
PRIJSLIJST COMFY						
	L W	L W	L W	L W	L W	L W
Artikel code	3000 3	3001 3L	3003 3R	3002 3LR	3501 3,5L	3503 3,5R
OMSCHRIJVING	3 zits zonder armen	3 zits arm links <small>Prijs van de Arm moet worden toegevoegd</small>	3 zits arm rechts <small>Prijs van de Arm moet worden toegevoegd</small>	3 zitsbank <small>Prijs van de Arm moet worden toegevoegd</small>	3,5 zits arm links <small>Prijs van de Arm moet worden toegevoegd</small>	3,5 zits arm rechts <small>Prijs van de Arm moet worden toegevoegd</small>
BREEDTE (W)	180 cm					
Breedte m. Arm A		197 cm	197 cm	214 cm	217 cm	217 cm
Breedte m. Arm B		202 cm	202 cm	224 cm	222 cm	222 cm
DIEPTE (L)	96 cm	96 cm	96 cm	96 cm	96 cm	96 cm
HOOGTE (H)	84 cm	84 cm	84 cm	84 cm	84 cm	84 cm
ZITHOOGTE (B) & ZITDIEPTE (C)	45 cm & 56 cm	45 cm & 56 cm	45 cm & 56 cm	45 cm & 56 cm	45 cm & 56 cm	45 cm & 56 cm
QBM	1.27 qbm	1.27 qbm	1.27 qbm	1.4 qbm	1.41 qbm	1.41 qbm
Stof	EUR	EUR	EUR	EUR	EUR	EUR
2	794	794	794	794	884	884
3	814	814	814	814	904	904
4	856	856	856	856	950	950
5	887	887	887	887	986	986
6	904	904	904	904	1.005	1.005
7	961	961	961	961	1.069	1.069
8	1.010	1.010	1.010	1.010	1.118	1.118
9	1.078	1.078	1.078	1.078	1.197	1.197
Leer	EUR	EUR	EUR	EUR	EUR	EUR
L10 (W1)	1.219	1.219	1.219	1.219	1.316	1.316
L20 (W2)	1.250	1.250	1.250	1.250	1.353	1.353
L30 (WM/W9/W12/RETRO)	1.379	1.379	1.379	1.379	1.492	1.492
L40 (W10/W11/WR)	1.476	1.476	1.476	1.476	1.597	1.597
L50	1.575	1.575	1.575	1.573	1.701	1.701
Meerprijs	EUR	EUR	EUR	EUR	EUR	EUR
MF 3/4						
MR1/2						

NL						
PRIJSLIJST COMFY						
	L W	L W	L W	L W	L W	L W
Artikel code	3502 3,5LR	6011 E1ABL	6013 E1ABR	6061 LL Gr.	6063 LR Gr.	8020 Sp.KI
OMSCHRIJVING	3,5 zitsbank <small>Prijs van de Arm moet worden toegevoegd</small>	Hoeelement + eenzitsbank met eiland links	Hoeelement + eenzitsbank met eiland rechts	Longchair arm links, groot <small>Prijs van de Arm moet worden toegevoegd</small>	Longchair arm rechts, groot <small>Prijs van de Arm moet worden toegevoegd</small>	Hoeelement klein
BREEDTE (W)		98 cm	98 cm			98 cm
Breedte m. Arm A	234 cm			127 cm	127 cm	
Breedte m. Arm B	244 cm			132 cm	132 cm	
DIEPTE (L)	96 cm	223 cm	223 cm	177 cm	177 cm	98 cm
HOOGTE (H)	84 cm	84 cm	84 cm	84 cm	84 cm	84 cm
ZITHOOGTE (B) & ZITDIEPTE (C)	45 cm & 56 cm	45 cm & 56 cm	45 cm & 56 cm	45 cm & 136 cm	45 cm & 136 cm	45 cm & 56 cm
QBM	1.55 qbm	1.6 qbm	1.6 qbm	1.42 qbm	1.42 qbm	0.71 qbm
Stof	EUR	EUR	EUR	EUR	EUR	EUR
2	884	1.133	1.133	895	895	645
3	904	1.157	1.157	917	917	658
4	950	1.217	1.217	953	953	693
5	986	1.252	1.252	979	979	713
6	1.005	1.280	1.280	999	999	730
7	1.069	1.346	1.346	1.047	1.047	772
8	1.118	1.417	1.417	1.093	1.093	812
9	1.197	1.507	1.507	1.155	1.155	865
Leer	EUR	EUR	EUR	EUR	EUR	EUR
L10 (W1)	1.316	1.696	1.696	1.256	1.256	961
L20 (W2)	1.353	1.740	1.740	1.285	1.285	986
L30 (WM/W9/W12/RETRO)	1.492	1.905	1.905	1.399	1.399	1.082
L40 (W10/W11/WR)	1.597	2.028	2.028	1.485	1.485	1.157
L50	1.701	2.163	2.163	1.573	1.573	1.234
Meerprijs	EUR	EUR	EUR	EUR	EUR	EUR
MF 3/4		44	44	26	26	35
MR1/2		132	132	66	66	

NL						
PRIJSLIJST COMFY						
	L	W	L	W	L	W
Artikel code	90707	91260	90231	902375	9023105	9121
OMSCHRIJVING	Hocker 70x70	Hocker 125x60	Kopfstuize 55 m.Rastomat	Kopfstuize 75 m.Rastomat	Kopfstuize 105 m.Rastomat	AL A
	Voetenbank 70x70	Voetenbank 125x60	Hoofdsteun verstelbaar	Hoofdsteun breedte 75 cm verstelbaar	Hoofdsteun breedte 105 cm verstelbaar	ArMLEuning links type A
BREEDTE (W)	70 cm	125 cm	55 cm	75 cm	105 cm	17 cm
Breedte m. Arm A						
Breedte m. Arm B						
DIEPTE (L)	70 cm	60 cm	15 cm	15 cm	15 cm	96 cm
HOOGTE (H)	45 cm	45 cm	26 cm	26 cm	26 cm	60 cm
ZITHOOGTE (B) & ZITDIEPTE (C)	45 cm & 70 cm	45 cm & 60 cm	cm & cm	cm & cm	cm & cm	cm & cm
QBM	0.24 qbm	0.36 qbm	0.05 qbm	0.06 qbm	0.09 qbm	0.12 qbm
Stof	EUR	EUR	EUR	EUR	EUR	EUR
2	299	359	128	141	154	141
3	306	367	130	143	158	143
4	317	385	139	150	169	152
5	326	394	141	152	172	154
6	332	403	145	156	176	158
7	350	420	152	165	185	165
8	363	442	165	176	200	178
9	385	469	172	189	216	187
Leer	EUR	EUR	EUR	EUR	EUR	EUR
L10 (W1)	385	480	172	196	218	224
L20 (W2)	392	488	174	198	224	229
L30 (WM/W9/W12/RETRO)	420	530	185	211	240	249
L40 (W10/W11/WR)	440	559	196	220	255	266
L50	462	587	205	233	266	286
Meerprijs	EUR	EUR	EUR	EUR	EUR	EUR
MF 3/4	35	35				18
MR1/2	132	132				66

NL						
PRIJSLIJST COMFY						
	L	W	L	W	L	W
Artikel code	9123	9221	9223	646	645	591
OMSCHRIJVING	AR A	AL B	AR B	2L-LR.Gr	LL.Gr-2R	2,5L-E1ABR
	ArMLEuning rechts type A	ArMLEuning links type B	ArMLEuning rechts type B	2 zits arm links + longchair arm rechts, groot	Longchair arm links, groot + 2 zits arm rechts	2,5 zits arm links + hoek met eiland rechts
				Prijs van de Arm moet worden toegevoegd	Prijs van de Arm moet worden toegevoegd	Prijs van de Arm moet worden toegevoegd
BREEDTE (W)	17 cm	22 cm	22 cm			
Breedte m. Arm A				284 cm	284 cm	275 cm
Breedte m. Arm B				294 cm	294 cm	280 cm
DIEPTE (L)	96 cm	96 cm	96 cm	177 cm	177 cm	223 cm
HOOGTE (H)	60 cm	60 cm	60 cm	84 cm	84 cm	84 cm
ZITHOOGTE (B) & ZITDIEPTE (C)	cm & cm	cm & cm	cm & cm	45 cm & 56 cm	45 cm & 56 cm	45 cm & 56 cm
QBM	0.12 qbm	0.15 qbm	0.15 qbm	2.41 qbm	2.41 qbm	2.73 qbm
Stof	EUR	EUR	EUR	EUR	EUR	EUR
2	141	141	141	1.549	1.549	1.852
3	143	143	143	1.591	1.591	1.899
4	152	152	152	1.657	1.657	1.993
5	154	154	154	1.705	1.705	2.057
6	158	158	158	1.742	1.742	2.103
7	165	165	165	1.841	1.841	2.224
8	178	178	178	1.923	1.923	2.334
9	187	187	187	2.046	2.046	2.490
Leer	EUR	EUR	EUR	EUR	EUR	EUR
L10 (W1)	224	224	224	2.264	2.264	2.805
L20 (W2)	229	229	229	2.319	2.319	2.880
L30 (WM/W9/W12/RETRO)	249	249	249	2.539	2.539	3.164
L40 (W10/W11/WR)	266	266	266	2.706	2.706	3.375
L50	286	286	286	2.878	2.878	3.601
Meerprijs	EUR	EUR	EUR	EUR	EUR	EUR
MF 3/4	18	18	18	26	26	44
MR1/2	66	66	66	66	66	132

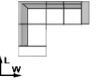
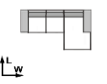
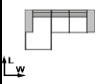
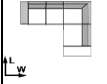
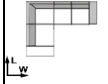
NL					
PRIJSLIJST					
COMFY	L W	L W	L W	L W	L W
Artikel code	590 E1ABL-2,5R	649 2,5L-LR.Gr	647 LL.Gr-2,5R	580 3L-E1ABR	592 E1ABL-3R
OMSCHRIJVING	Hoek met eiland links + 2,5 zits arm rechts Prijs van de Arm moet worden toegevoegd	2,5 zits arm links + longchair arm rechts, groot Prijs van de Arm moet worden toegevoegd	Longchair arm links, groot + 2,5 zits arm rechts Prijs van de Arm moet worden toegevoegd	3 zits arm links + Hoeelement + eenzitsbank met eiland rechts Prijs van de Arm moet worden toegevoegd	Hoeelement + eenzitsbank met eiland links + 3 zits arm rechts Prijs van de Arm moet worden toegevoegd
BREEDTE (W)					
Breedte m. Arm A	275 cm	304 cm	304 cm	295 cm	295 cm
Breedte m. Arm B	280 cm	314 cm	314 cm	300 cm	300 cm
DIEPTE (L)	223 cm	177 cm	177 cm	223 cm	223 cm
HOOGTE (H)	84 cm	84 cm	84 cm	84 cm	84 cm
ZITHOOGTE (B) & ZITDIEPTE (C)	45 cm & 56 cm	45 cm & 56 cm	45 cm & 56 cm	45 cm & 56 cm	45 cm & 56 cm
QBM	2.73 qbm	2.55 qbm	2.55 qbm	2.87 qbm	2.87 qbm
Stof	EUR	EUR	EUR	EUR	EUR
2	1.852	1.615	1.615	1.927	1.927
3	1.899	1.659	1.659	1.971	1.971
4	1.993	1.729	1.729	2.072	2.072
5	2.057	1.784	1.784	2.138	2.138
6	2.103	1.822	1.822	2.185	2.185
7	2.224	1.925	1.925	2.308	2.308
8	2.334	2.011	2.011	2.427	2.427
9	2.490	2.138	2.138	2.585	2.585
Leer	EUR	EUR	EUR	EUR	EUR
L10 (W1)	2.805	2.365	2.365	2.915	2.915
L20 (W2)	2.880	2.424	2.424	2.990	2.990
L30 (WM/W9/W12/RETRO)	3.164	2.658	2.658	3.285	3.285
L40 (W10/W11/WR)	3.375	2.831	2.831	3.505	3.505
L50	3.601	3.012	3.012	3.738	3.738
Meerprijs	EUR	EUR	EUR	EUR	EUR
MF 3/4	44	26	26	44	44
MR1/2	132	66	66	132	132